

CHOIX DE CAISSON

Mé laminé 16 mm 2 faces décor

PLUS-VALUE 50 PTS



Blanc



Gris



Graphite



FAÇADE CADRE ALU

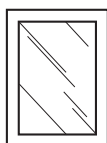

cadre alu
verre opaque

Disponible pour Meuble Hauts :

H396 mm La. 450, 600, 800 et 900 mm

H658mm La. 450, 600, 800 et 900 mm

DIMENSIONS MAXI SUIVANT DÉCORS

HT MAXI CÔTÉS ASSORTIS	DIM MAXI PANNEAUX 19 MM	
	DIM1	DIM2
2000	2000	1200

La 1^{ère} dimension indique le sens de fil



Dimensions mini. : 128 x 296 mm

Dimensions max. : 1200 mm sur une des 2 dimensions

CHOIX DE POIGNÉES



Poignées comprises dans le prix du meuble
Portes non pré-perçées
(gabarit de perçage fourni)

ENTRAXE 16 MM

P096



Poignée Fall
Inox

P097



Poignée Fall
Noir Mat Brossé

ENTRAXE 32 MM

P098



Poignée Station
Inox

P099



Poignée Station
Noir Mat Brossé

P140



Poignée Station
Laiton Brossé

ENTRAXE 128 MM

P15



Poignée courbe
Effet inox

P016



Poignée papillon
Acier brossé

P101



Poignée prise de main
Dorée

P102



Poignée prise de main
Noire

P141



Poignée Rio
Gris Antique

P143



Poignée Fall
Inox

P144



Poignée Fall
Noir

P119



Poignée
Noir

ENTRAXE 160 MM

P04



Poignée
Chromée mat

P07



Poignée arquée
Alu satiné

P903



Poignée courbe
Zamac

P145



Poignée Station
Inox

P146



Poignée Station
Noir

P147



Poignée Station
Laiton Brossé

ENTRAXE 192 MM

P01



Poignée flat
Inox

P03



Poignée pont structurée
Inox

P911



Poignée flat arrondie
Inox

P111



Poignée flat arrondie
Titanium

P112



Poignée 816
Titanium

P085



Poignée Dino
Noire

P912



Poignée bi matière inox et
Noir mat

POIGNÉE ENTRAXE VARIABLE

entraxe défini automatiquement selon la largeur des façades

32 MM

P120



Poignée Ona sur chant
Gris Graphite

P130



Poignée Ona sur chant
Noir

pour façades La. 150 mm

256 MM

P122



Poignée Ona sur chant
Gris Graphite

P132



Poignée Ona sur chant
Noir

pour façades La. 400-450-500 mm

544 MM

P123



Poignée Ona sur chant
Gris Graphite

P133



Poignée Ona sur chant
Noir

pour façades La. 600-800-900-1000 mm
pour façades colonne H652-783 mm

P124



Poignée Ona sur chant
Gris Graphite

P134



Poignée Ona sur chant
Noir

pour façades colonne H1176 et 1307 mm

Hauteur meubles, portes et alignement meubles

Configuration 1

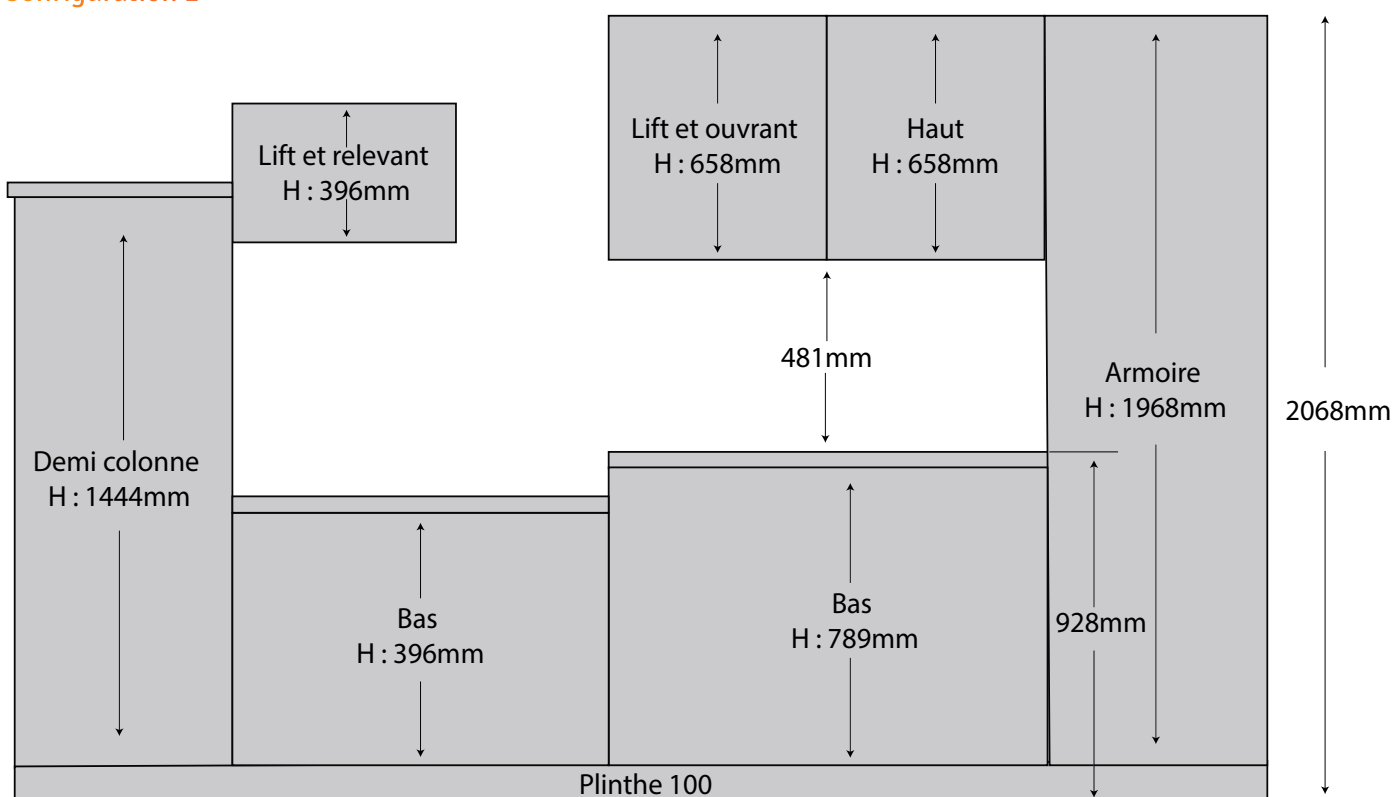

SYNOPTIQUE MEUBLES BAS

Bas Coulissants - Hauteur 396 mm P.14

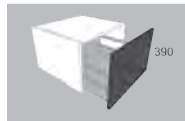

CM3BC60

Bas Portes et Tiroirs - Hauteur 789 mm P.15 à P.16

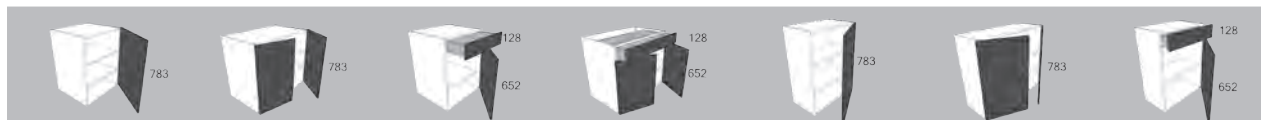

- | | | | | | | |
|--|-----------------------------|--|--------------------------------|--|--------------------------------------|--|
| CM7B40 D/G
CM7B45 D/G
CM7B50 D/G
CM7B60 D/G | CM7B80
CM7B90
CM7B100 | CM7BT40 D/G
CM7BT45 D/G
CM7BT50 D/G
CM7BT60 D/G | CM7BT80
CM7BT90
CM7BT100 | CM7BR40 D/G *
CM7BR45 D/G *
CM7BR50 D/G *
CM7BR60 D/G * | CM7BR80 *
CM7BR90 *
CM7BR100 * | CM7BRT40 D/G *
CM7BRT45 D/G *
CM7BRT50 D/G *
CM7BRT60 D/G * |
|--|-----------------------------|--|--------------------------------|--|--------------------------------------|--|

* Profondeur réduite : 335 mm

Bas Coulissants - Hauteur 789 mm P.17

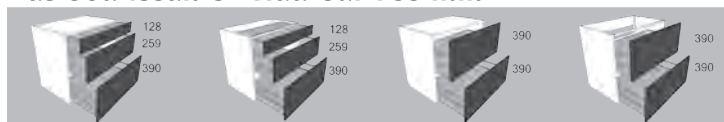

- | | | | |
|-------------------------------------|---|----------------------------------|---|
| CM7BT2C40
CM7BT2C45
CM7BT2C50 | CM7BT2C60
CM7BT2C80
CM7BT2C90
CM7BT2C100 | CM7B2C40
CM7B2C45
CM7B2C50 | CM7B2C60
CM7B2C80
CM7B2C90
CM7B2C100 |
|-------------------------------------|---|----------------------------------|---|

Bas Sous-Évier - Hauteur 789 mm P.18

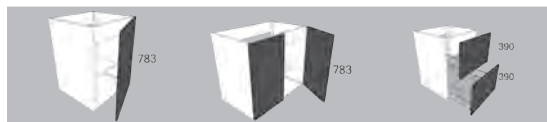

- | | | |
|---|--------------------------------|--------------------------|
| CM7BE45 D/G
CM7BE50 D/G
CM7BE60 D/G | CM7BE80
CM7BE90
CM7BE100 | CM7BECRC60
CM7BECRC90 |
|---|--------------------------------|--------------------------|

Habillage Lave-Vaisselle - Hauteur 789 mm P.18

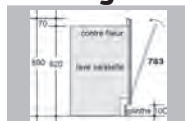

CM7LV60

Sous-Meuble sous Lave-Vaisselle P.18



CM2BCL60

Bas d'Angle - Hauteur 789 mm P.20



- | | | | |
|------------------------------|---------------|------------------------|-----------------|
| CM7BA45L D/G
CM7BA60L D/G | CM7BAK45L D/G | CM7BAM45L
CM7BAM60L | CM7NRK
CM7NK |
|------------------------------|---------------|------------------------|-----------------|

Bas Spéciaux - Hauteur 789 mm P.19



- | | | |
|-------------|----------|-----------|
| CM7BM15 D/G | CM7BN560 | CM7BN5T60 |
|-------------|----------|-----------|

Bas - Hauteur 396 mm

H:396 | P:555

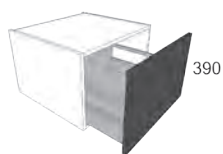

Bas 1 coulissant

larg.	code	1	2	3	4	5
600	CM3BC60	190	209	230	253	317

H:496



Joue ép. 19 mm

prof.	code	pour	1	2	3	4	5
580	CM49J1958	bas prof. 555	32	35	39	43	54
630	CM49J1963	bas prof. 605	34	37	41	45	56

Information :

La joue vient en superposition du côté du meuble et en alignement de la façade.

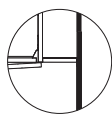

Fileur corps de meuble (coloris caisson)

haut.	code	larg.	1	2	3	4	5
396	CM3FC20	200			26		

Information :

Alignement avec le caisson.

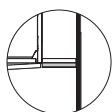

Fileur façade (suivant porte)

haut.	code	larg.	1	2	3	4	5
396	CM3F20	196	34	37	41	45	56

Information :

Alignement avec la façade.

Bas Portes et Tiroirs - Hauteur 789 mm

H:789 | P:555

Bas 1 porte, 2 étagères

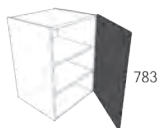

larg.	code	ferrage	1	2	3	4	5
400	CM7B40	D/G	145	160	176	194	243
450	CM7B45	D/G	148	163	180	198	248
500	CM7B50	D/G	150	165	182	201	252
600	CM7B60	D/G	160	176	194	214	268

H:789 | P:555

Bas 2 portes, 2 étagères

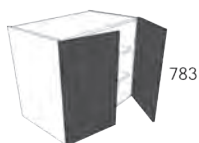

larg.	code	1	2	3	4	5
800	CM7B80	190	209	230	253	317
900	CM7B90	200	220	242	267	334
1000	CM7B100	210	231	255	281	352

H:789 | P:555

Bas 1 porte, 1 tiroir, 1 étagère

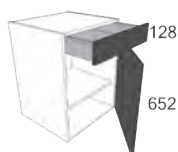

larg.	code	ferrage	1	2	3	4	5
400	CM7BT40	D/G	215	237	261	288	360
450	CM7BT45	D/G	218	240	264	291	364
500	CM7BT50	D/G	220	242	267	294	368
600	CM7BT60	D/G	225	248	273	301	377

H:789 | P:555

Bas 2 portes, 1 tiroir, 1 étagère



larg.	code	1	2	3	4	5
800	CM7BT80	260	286	315	347	434
900	CM7BT90	270	297	327	360	450
1000	CM7BT100	275	303	334	368	460

Bas Portes et Tiroirs - Hauteur 789 mm

H:789 | P:335

Bas réduit 1 porte, 2 étagères



larg.	code	ferrage	1	2	3	4	5
400	CM7BR40	D/G	135	149	164	181	227
450	CM7BR45	D/G	140	154	170	187	234
500	CM7BR50	D/G	145	160	176	194	243
600	CM7BR60	D/G	150	165	182	201	252

H:789 | P:335

Bas réduit 2 portes, 2 étagères

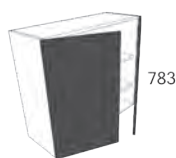

larg.	code	1	2	3	4	5
800	CM7BR80	190	209	230	253	317
900	CM7BR90	195	215	237	261	327
1000	CM7BR100	200	220	242	267	334

Information :

Ce meuble est équipé de boîtiers d'accrochage.

H:789 | P:335

Bas réduit 1 porte, 1 tiroir, 1 étagère

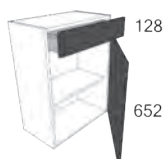

larg.	code	ferrage	1	2	3	4	5
400	CM7BRT40	D/G	170	187	206	227	284
450	CM7BRT45	D/G	175	193	213	235	294
500	CM7BRT50	D/G	178	196	216	238	298
600	CM7BRT60	D/G	180	198	218	240	300

Information :

Ce meuble est équipé de boîtiers d'accrochage.

Bas Tiroirs et Coulissants - Hauteur 789 mm

H:789 | P:555

Bas 1 tiroir, 2 coulissants

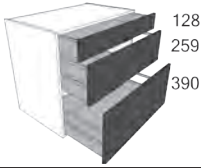
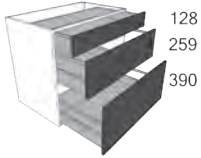
H:789 P:555		Bas 1 tiroir, 2 coulissants					
larg.	code	1	2	3	4	5	
	400	CM7BT2C40	350	385	424	467	584
	450	CM7BT2C45	360	396	436	480	600
	500	CM7BT2C50	370	407	448	493	617
	600	CM7BT2C60	380	418	460	506	633
	800	CM7BT2C80	410	451	497	547	684
	900	CM7BT2C90	420	462	509	560	700
	1000	CM7BT2C100	440	484	533	587	734

H:789 | P:555

Bas 2 coulissants

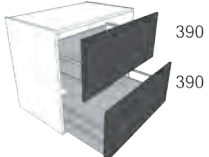
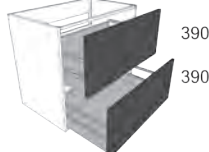
H:789 P:555		Bas 2 coulissants					
larg.	code	1	2	3	4	5	
	400	CM7B2C40	280	308	339	373	467
	450	CM7B2C45	285	314	346	381	477
	500	CM7B2C50	290	319	352	388	485
	600	CM7B2C60	300	330	363	400	500
	800	CM7B2C80	320	352	388	427	534
	900	CM7B2C90	335	369	406	447	559
	1000	CM7B2C100	350	385	424	467	584

Bas Sous-Évier - Hauteur 789 mm

H:789 | P:555



Bas sous-évier 1 porte, 1 étagère

larg.	code	ferrage	1	2	3	4	5
450	CM7BE45	D/G	150	165	182	201	252
500	CM7BE50	D/G	155	171	189	208	260
600	CM7BE60	D/G	160	176	194	214	268

H:789 | P:555

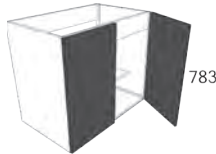

Bas sous-évier 2 portes, 1 étagère

larg.	code	1	2	3	4	5
800	CM7BE80	185	204	225	248	310
900	CM7BE90	190	209	230	253	317
1000	CM7BE100	200	220	242	267	334

H:789 | P:555

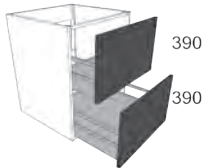

Bas sous-évier 2 coulissants, 1 coulissant profondeur réduite, 1 coulissant

larg.	code	1	2	3	4	5
600	CM7BECRC60	290	319	351	387	484
900	CM7BECRC90	330	363	400	440	550

Habillage Lave-Vaisselle - Hauteur 789 mm

H:265 | P:555

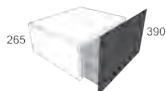

Sous-Meuble sous Lave-Vaisselle

larg.	code	1	2	3	4	5
600	CM2BCL60	190	209	230	253	317

H:789

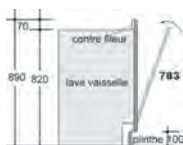

Habillage Lave-Vaisselle full intégrable 1 porte

larg.	code	1	2	3	4	5
600	CM7LV60	150	165	182	201	252

Bas Spéciaux Équipés - Hauteur 789 mm

H:789 | P:555



Bas 1 porte, 1 aménagement coulissant 2 niveaux porte-épices

larg.	code	ferrage	1	2	3	4	5
150	CM7BM15	D/G	180	198	218	240	300

Information :

Aménagement fixé latéralement.
Façade livrée non percée pour les poignées avec un entraxe supérieur à 96 mm.
Poignées profil P380 et P340 non disponibles.

Bas Four - Hauteur 789 mm

H:789 | P:555



Bas 1 bandeau, 1 niche four ht 600 mm, 1 faux-tiroir

larg.	code	1	2	3	4	5
600	CM7BN560	150	165	182	201	252

Information :

Bandeau hauteur 128 mm à recouper.

H:789 | P:550

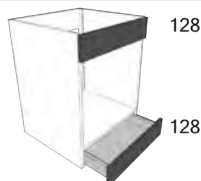

Bas 1 bandeau, 1 niche four ht 600 mm, 1 tiroir

larg.	code	1	2	3	4	5
600	CM7BN5T60	190	205	222	241	X

Bas d'Angle Droit - Hauteur 789 mm

H:789 | P:555

Bas d'angle droit 1 porte, 2 étagères



larg.	code	ferrage	1	2	3	4	5
900	CM7BA45L	D/G	210	231	255	281	352
1200	CM7BA60L	D/G	220	242	267	294	368

Information :

La largeur indique la largeur du caisson.
La largeur de la porte est indiquée dans le code de l'article.
Le sens de ferrage du meuble correspond à la position des charnières sur la porte ici ferrée droite (voir p21).

H:789 | P:555

Bas d'angle droit 1 porte, 2 plateaux PVC tournants



larg.	code	ferrage	1	2	3	4	5
900	CM7BAK45L	D/G	210	231	255	281	352

Information :

La largeur indique la largeur du caisson.
La largeur de la porte est indiquée dans le code de l'article.
Le sens de ferrage du meuble correspond à la position des charnières sur la porte ici ferrée droite (voir p21).

H:789 | P:555

Bas d'angle droit 1 porte, 2 plateaux extractibles



larg.	code	ferrage	1	2	3	4	5
900	CM7BAM45L	D/G	420	452	488	527	634
1000	CM7BAM60L	D/G	450	472	508	547	654

Information :

La largeur indique la largeur du caisson. La largeur de la porte est indiquée dans le code de l'article.
Le sens de ferrage du meuble correspond à la position des charnières sur la porte ici ferrée droite (voir p49).

H:789

Niche ouverte montée au mètre linéaire, 2 étagères décor, coloris caisson



prof.	code	
357	CM7NR	200
577	CM7N	240

Information :

Niche réalisée en épaisseur 16 mm.
Intérieur / Extérieur 2 faces décor caisson.
Largeurs possibles de 150 à 1000 mm. Facturation minimum : 600 mm.
Il n'y a pas de vide-sanitaire derrière les niches.

Schémas d'Encombrement des Bas d'Angle Droit

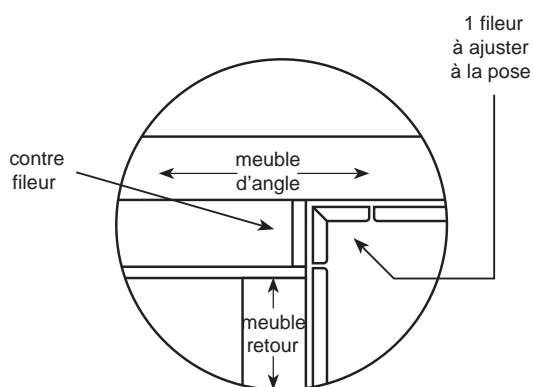
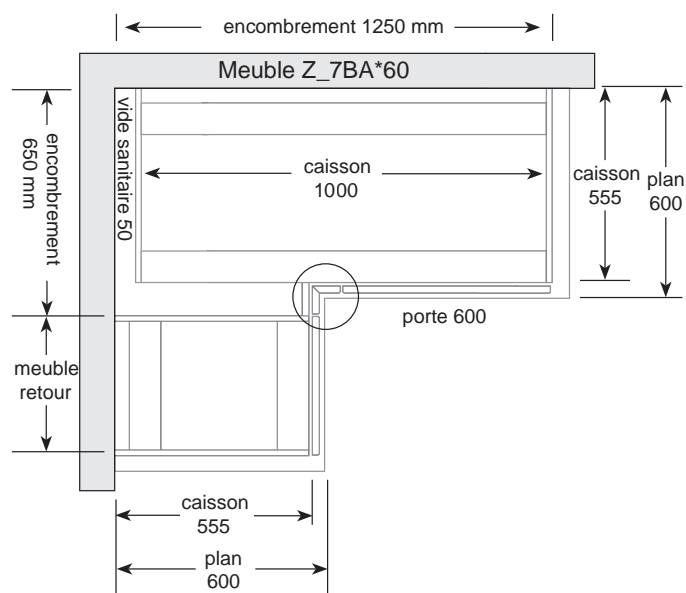
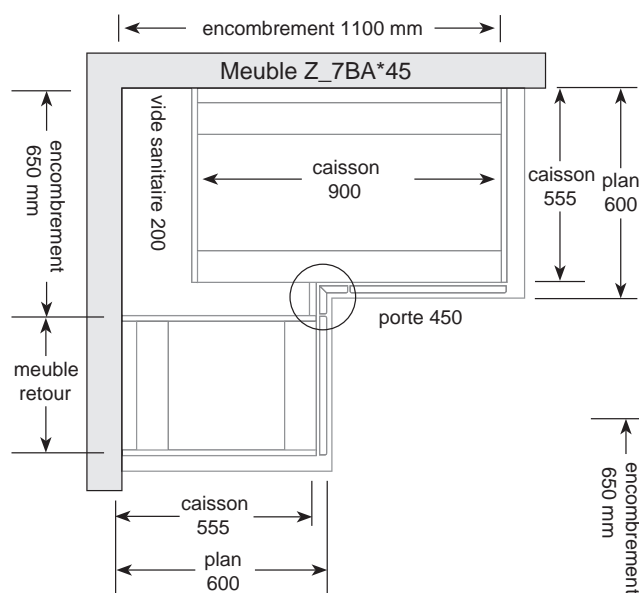

Information :

Le fileur d'angle est fourni en 1 pièce à recouper, avec un contre-fileur. Il est conçu pour des poignées avec un encombrement maxi. Cela permet d'ajuster les dimensions aux impératifs dimensionnels de la pièce. L'encombrement de 650 x 650 mm permet la sortie d'un tiroir quelle que soit la poignée.



2 Plateaux PVC tournants

CM7BAK



2 plateaux extractibles, fond mélaminé avec fil plat chromé

CM7BAM

Joues - Hauteur 789 mm

H:889

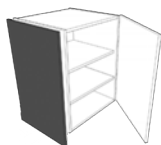

Joue ép. 19 mm - coloris façade

prof.	code	pour	1	2	3	4	5
360	CM88J1936	bas prof. 335	32	35	39	43	54
580	CM88J1958	bas prof. 555	35	38	41	46	57
630	CM88J1963	bas prof. 605	38	41	44	49	60

Information :

La joue vient en superposition du côté du meuble et en alignement de la façade.

Fileurs - Hauteur 789 mm

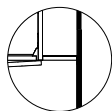

Fileur corps de meuble (coloris caisson)

haut.	code	larg.	
789	CM7FC20	200	36

Information : Alignement avec le caisson.

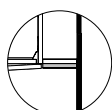

Fileur façade (suivant porte)

haut.	code	larg.	
789	CM7F20	196	41

Information : Alignement avec la façade.

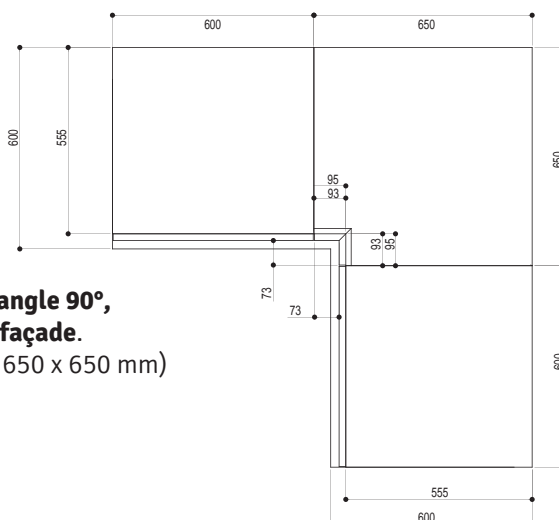

Fileur façade d'angle 90°, s'aligne avec la façade.
(Encombrement 650 x 650 mm)

Information :

Le fileur d'angle est à réaliser à la pose.
Il convient d'opter pour un fileur standard fourni en 1 pièce à recouper, avec un contre-fileur.
Il est conçu pour des poignées avec un encombrement maxi.
Cela permet d'ajuster les dimensions aux impératifs dimensionnels de la pièce.
L'encombrement de 650 x 650 mm permet la sortie d'un tiroir quelle que soit la poignée.

Plinthes

Plinthes PVC aspect aluminium



haut.	code	
100	CMPPVA10	ACC
		28

Information : Plinthe de 4 ml équipée d'un joint d'étanchéité.
Livrée avec 2 raccords multi-angles.
Pour tout raccord supplémentaire, code **CMRPVA10** : 7 pts.

Synoptique Colonnes

Demi-Colonnes - Hauteur 1444 mm P.25 à P.27

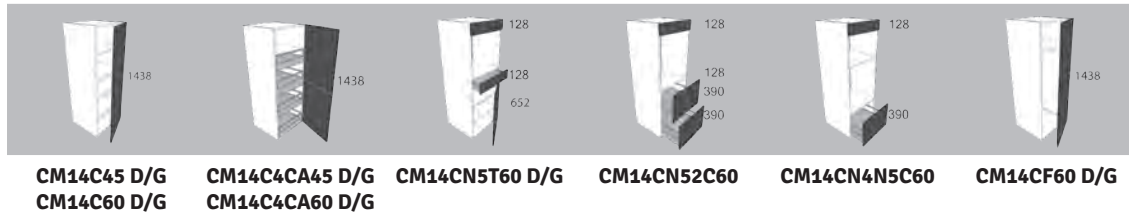

Colonnes - Hauteur 1968 mm P.28 à P.30

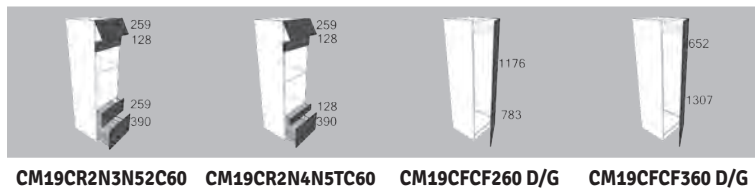
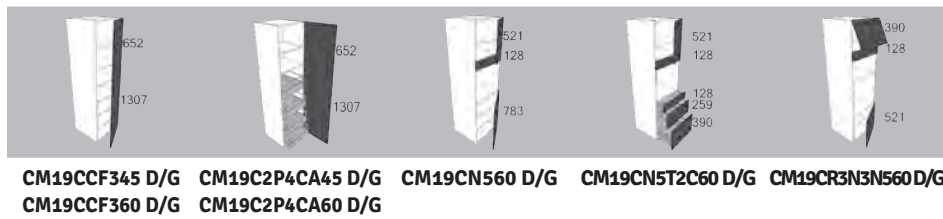

Demi-Colonnes - Hauteur 1444 mm

H:1444 | P:555

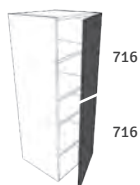

Demi-colonne 2 portes, 3 étagères + 1 étagère fixe

larg.	code	ferrage	1	2	3	4	5
450	CM14C45	D/G	200	220	242	267	334
600	CM14C60	D/G	220	242	267	294	368

H:1444 | P:555

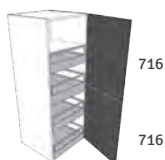

Demi-colonne 2 portes reliées, 4 coulissants à l'anglaise + 1 étagère fixe

larg.	code	ferrage	1	2	3	4	5
450	CM14C4CA45	D/G	390	410	432	457	524
600	CM14C4CA60	D/G	410	432	457	484	558

Information :

Prévoir un fileur de 60 mm minimum côté ferrage si contre un mur.

COLONNES

Demi-Colonnes Four - Hauteur 1444 mm

H:1444 | P:555

Demi-colonne 1 bandeau, 1 niche four ht 600 mm, 1 tiroir, 1 porte, 2 étagères

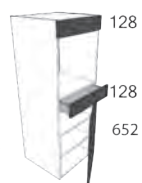

larg.	code	ferrage	1	2	3	4	5
600	CM14CN5T60	D/G	450	495	545	600	750

Information :

Bandeau hauteur 128 mm à recouper.

H:1444 | P:555

Demi-colonne 1 bandeau, 1 niche four ht 600 mm, 2 coulissants

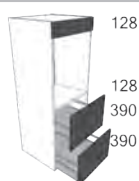

larg.	code	1	2	3	4	5
600	CM14CN52C60	450	495	545	600	750

Information :

Bandeau hauteur 128 mm à recouper.

H:1444 | P:555

Demi-colonne 1 bandeau, 1 niche four ht 380 mm, 1 niche four ht 600 mm, 1 coulissant



larg.	code	1	2	3	4	5
600	CM14CN4N5C60	260	286	315	347	434

Information :

Bandeau hauteur 128 mm à recouper.

Demi-Colonnes Réfrigérateur - Hauteur 1444 mm

H:1444 | P:555

Demi-colonne 1 porte, 1 niche réfrigérateur intégré ht 1225 mm, 1 étagère



larg.	code	ferrage	1	2	3	4	5
600	CM14CF60	D/G	200	226	255	287	X

Joues - Hauteur 1444 mm

H:1544

Joue ép. 19 mm - coloris façade

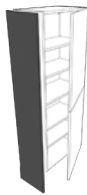

prof.	code	pour	1	2	3	4	5
360	CM154J1936	demi-colonne profondeur 335	52	55	59	63	74
580	CM154J1958	demi-colonne profondeur 555	55	58	62	66	77
630	CM154J1963	demi-colonne profondeur 605	58	61	65	69	80

Information :

La joue vient en superposition du côté du meuble et en alignement de la façade.

COLONNES

Fileurs - Hauteur 1444 mm

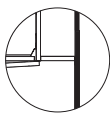

Fileur corps de meuble (coloris caisson)

haut.	code	larg.	1	2	3	4	5
1444	CM14FC20	200			47		

Information :

Alignement avec le caisson.

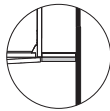

Fileur façade (suivant porte)

haut.	code	larg.	1	2	3	4	5
1444	CM14F201	196	54	57	61	65	74
1444	CM14F202	196	58	61	65	69	79

Information :

Alignement avec la façade.

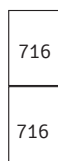

Config. 1

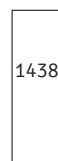

Config. 2

Colonnes Portes - Hauteur 1968 mm

H:1968 | P:555



Colonne 2 portes, 5 étagères + 1 étagère fixe

larg.	code	ferrage	1	2	3	4	5
450	CM19CCF345	D/G	220	244	271	301	X
600	CM19CCF360	D/G	240	264	291	321	X

H:1968 | P:555



Colonne 2 portes reliées, 4 coulissants à l'anglaise, 1 étagère + 1 étagère fixe

larg.	code	ferrage	1	2	3	4	5
450	CM19C2P4CA45	D/G	410	434	461	491	X
600	CM19C2P4CA60	D/G	430	454	481	511	X

Information :

Prévoir un fileur de 60 mm minimum côté ferrage si contre un mur.

Colonnes Four - Hauteur 1968 mm

H:1968 | P:555



Colonne 1 porte, 1 étagère, 1 bandeau, 1 niche four ht 600 mm, 1 porte, 2 étagères

larg.	code	ferrage	1	2	3	4	5
600	CM19CN560	D/G	250	275	303	334	418

Information :

Bandeau hauteur 128 mm à recouper.

H:1968 | P:555



Colonne 1 porte, 1 étagère, 1 bandeau, 1 niche four ht 600 mm, 1 tiroir, 2 coulissants

larg.	code	ferrage	1	2	3	4	5
600	CM19CN5T2C60	D/G	420	462	509	560	700

Information :

Bandeau hauteur 128 mm à recouper.

H:1968 | P:555

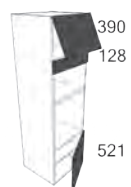

Colonne 1 porte relevable, 1 bandeau, 1 niche four ht 380 mm, 1 niche four ht 600 mm, 1 porte, 1 étagère

larg.	code	ferrage	1	2	3	4	5
600	CM19CR3N3N560	D/G	270	295	323	354	438

Information :

Bandeau hauteur 128 mm à recouper.
Nécessite un dégagement de 50 mm au-dessus.

H:1968 | P:555

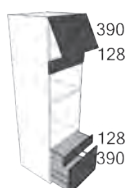

Colonne 1 porte relevable, 1 bandeau, 1 niche four ht 380 mm, 1 niche four ht 600 mm, 1 tiroir, 1 coulissant

larg.	code	1	2	3	4	5
600	CM19CR3N3N5TC60	440	482	529	580	720

Information :

Bandeau hauteur 128 mm à recouper.
Nécessite un dégagement de 50 mm au-dessus.

COLONNES

Colonnes Four - Hauteur 1968 mm

H:1968 | P:555

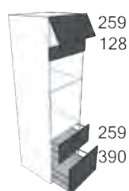

Colonne 1 porte relevable, 1 bandeau, 1 niche four ht 380 mm, 1 niche four ht 600 mm, 2 coulissants

larg.	code	1	2	3	4	5
600	CM19CR2N3N52C60	470	517	569	626	783

Information :

Bandeau hauteur 128 mm à recouper.
Nécessite un dégagement de 50 mm au-dessus.

H:1968 | P:555

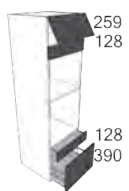

Colonne 1 porte relevable, 1 bandeau, 1 niche four ht 450 mm, 1 niche four ht 600 mm, 1 tiroir, 1 coulissant

larg.	code	1	2	3	4	5
600	CM19CR2N4N5TC60	460	506	557	613	767

Information :

Bandeau hauteur 128 mm à recouper.
Nécessite un dégagement de 50 mm au-dessus.

H:1968 | P:555



Colonne 2 portes reliées, 1 niche réfrigérateur et/ou congélateur intégré ht 1780 mm + 1 étagère fixe

larg.	code	ferrage	1	2	3	4	5
<u>Configuration 1</u>							
600	CM19CFCF260	D/G	250	275	303	334	418



larg.	code	ferrage	1	2	3	4	5
<u>Configuration 2</u>							
600	CM19CFCF360	D/G	250	275	303	334	X

Configuration 1

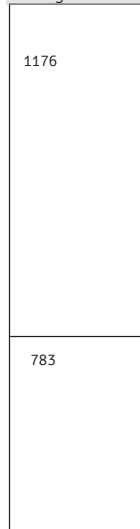

Configuration 2



Joues - Hauteur 1968 mm

H:2068		Joue ép. 19 mm - coloris façade						
prof.	code	pour	1	2	3	4	5	
360	CM206J1936	colonne prof. 335	62	65	69	73	84	
580	CM206J1958	colonne prof. 555	65	68	72	76	87	
630	CM206J1963	colonne prof. 650	68	71	75	79	90	



Information : Fil vertical obligatoire pour les décors mélaminés structurés.
La joue vient en superposition du côté du meuble et en alignement de la façade.

COLONNES

Fileurs - Hauteur 1968 mm

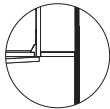
		Fileur corps de meuble (coloris caisson)						
haut.	code	larg.	1	2	3	4	5	
1968	CM19FC20	200			57			

Information : Alignement avec le caisson.

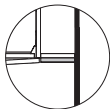
		Fileur façade (suivant porte)						
haut.	code	larg.	1	2	3	4	5	
1968	CM19F203	196	64	67	71	75	84	
1968	CM19F208	196	68	71	75	79	89	

Information : Fil vertical obligatoire pour les décors mélaminés structurés.
Alignement avec la façade.

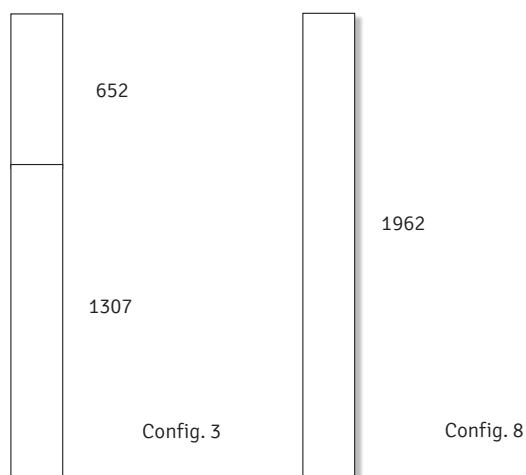

Synoptique Meubles Hauts

Hauts - Hauteur 396 mm P.33 à P.34

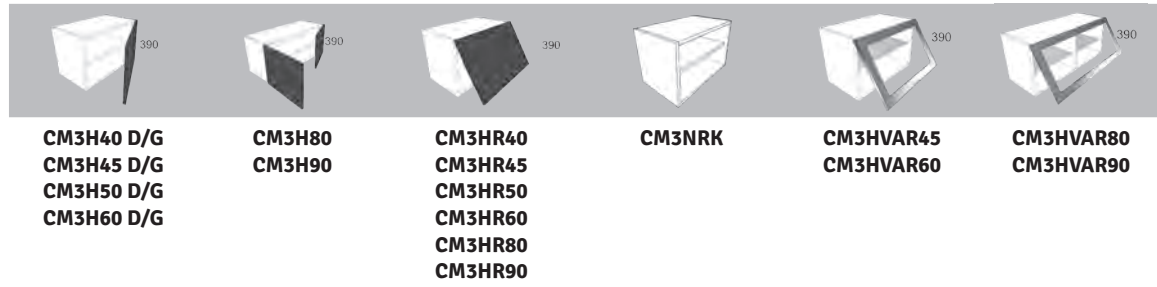

Hauts - Hauteur 658 mm P.35 à P.38

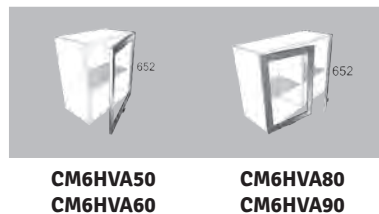
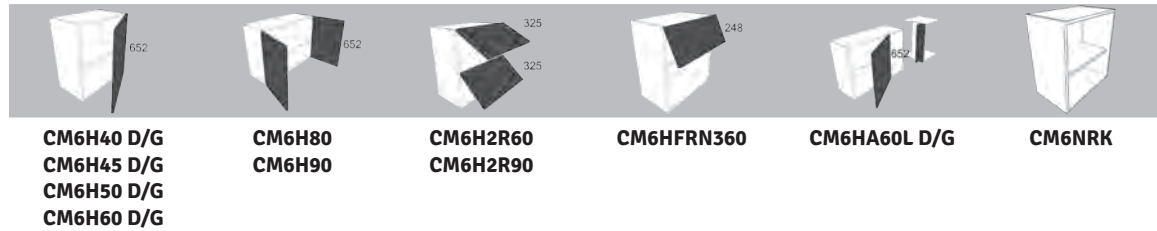

Hauts Portes - Hauteur 396 mm

H:396 | P:335

Haut 1 porte, 1 étagère



larg.	code	ferrage	1	2	3	4	5
400	CM3H40	D/G	115	127	140	154	193
450	CM3H45	D/G	120	132	146	161	202
500	CM3H50	D/G	125	138	152	168	210
600	CM3H60	D/G	130	143	158	174	218

H:396 | P:335

Haut 2 portes, 1 étagère

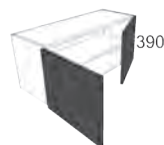

larg.	code	1	2	3	4	5
800	CM3H80	150	165	182	201	252
900	CM3H90	160	176	194	214	268

H:396 | P:335

Haut 1 porte relevable cadre alu. vitrée verre opaque, 1 étagère verre

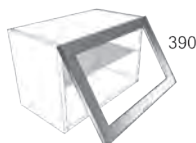

larg.	code	ACC
450	CM3HVA45	150
600	CM3HVA60	160

H:396 | P:335

Haut 1 porte relevable cadre alu. vitrée verre opaque, 2 étagères verre

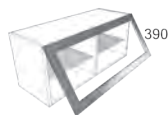

larg.	code	ACC
800	CM3HVAR80	180
900	CM3HVAR90	190

Information :

Nécessite un dégagement de 50 mm au-dessus (idem pour les meubles p6).

MEUBLES HAUTS

Hauts Relevables - Hauteur 396 mm

H:396 | P:335

Haut 1 porte relevable, 1 étagère

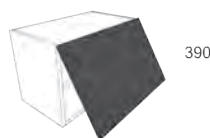

larg.	code	1	2	3	4	5
400	CM3HR40	168	185	204	225	282
450	CM3HR45	170	187	206	227	284
500	CM3HR50	175	193	213	235	294
600	CM3HR60	180	198	218	240	300
800	CM3HR80	210	231	255	281	352
900	CM3HR90	220	242	267	294	368

Information :

Nécessite un dégagement de 50 mm au-dessus.

Niches, Joues et Fileurs - Hauteur 396 mm

H:396 | P:357

Niche ouverte montée non collée au mètre linéaire, 1 étagère décor, coloris caisson



larg.	code	1	2	3	4	5
600	CM3NRK			100		

Information :

Niche réalisée en épaisseur 16 mm.
Intérieur / Extérieur 2 faces décor.
Largeurs possibles de 150 à 1000 mm. Facturation minimum : 600 mm.
Il n'y a pas de vide-sanitaire derrière les niches.

H:396

Joue ép. 19 mm - coloris façade

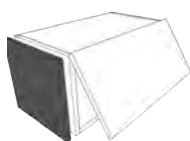

prof.	code	pour	1	2	3	4	5
360	CM39J1936	haut prof. 335	28	31	35	39	50

Information :

La joue vient en superposition du côté du meuble et en alignement de la façade.



Fileur corps de meuble (coloris caisson) + 2 retours

haut.	code	larg.	1	2	3	4	5
396	CM3FCH20	200			30		

Information :

Alignement avec le caisson. Fileur fourni avec retours supérieur et inférieur.

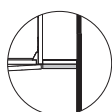

Fileur façade (suivant porte)

haut.	code	larg.	1	2	3	4	5
396	CM3FH20	196	34	37	41	45	48

Information :

Alignement avec la façade. Fileur fourni avec retours supérieur et inférieur.

Hauts Portes - Hauteur 658 mm

H:658 | P:335

Haut 1 porte, 1 étagère



larg.	code	ferrage	1	2	3	4	5
400	CM6H40	D/G	130	143	158	174	218
450	CM6H45	D/G	140	154	170	187	234
500	CM6H50	D/G	150	165	182	201	252
600	CM6H60	D/G	160	176	194	214	268

H:658 | P:335

Haut 2 portes, 1 étagère

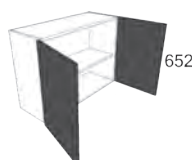

larg.	code	1	2	3	4	5
800	CM6H80	170	187	206	227	284
900	CM6H90	185	204	225	248	310

H:658 | P:335

Haut 1 porte relevable, 1 niche four ht 380 mm

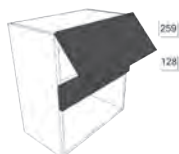

larg.	code	1	2	3	4	5
600	CM6HFRN360	200	220	242	267	334

Information :

Nécessite un dégagement de 50 mm au-dessus.

MEUBLES HAUTS

Hauts Relevables - Hauteur 658 mm

H:658 | P:335

Haut 2 portes relevables

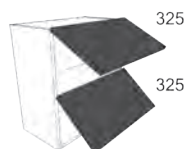

larg.	code	1	2	3	4	5
600	CM6H2R60	310	341	376	414	518
900	CM6H2R90	350	385	424	467	584

Information :

Nécessite un dégagement de 50 mm au-dessus.

Hauts d'Angle - Hauteur 658 mm

H:658 | P:335

Haut d'angle droit 1 porte, 1 étagère

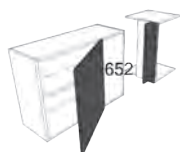

larg.	code	ferrage	1	2	3	4	5
900	CM6HA60L	D/G	190	206	224	244	298

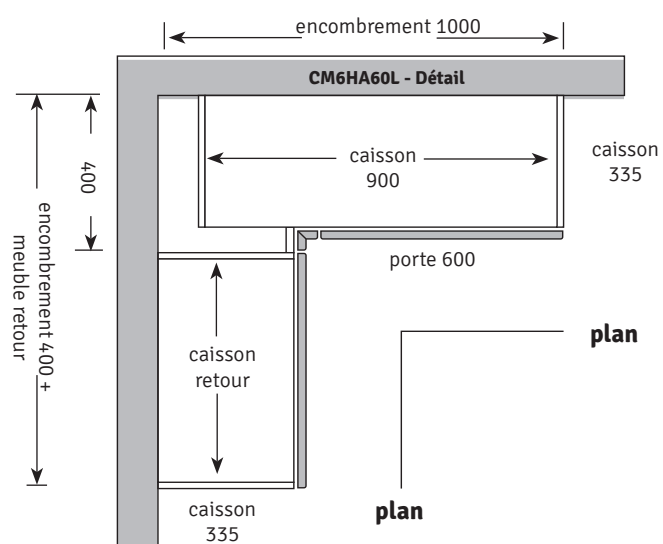

Information :

Le fileur d'angle est fourni en 1 pièce à recouper, avec un contre-fileur. Il est conçu pour des poignées avec un encombrement maxi. Cela permet d'ajuster les dimensions aux impératifs dimensionnels de la pièce.

Niches, Joues et Fileurs - Hauteur 658 mm

H:658		Niche ouverte montée au mètre linéaire, 1 étagère décor, coloris caisson				
prof.	code	1	2	3	4	5
357	CM6NR			130		



Information : Niche réalisée en épaisseur 16 mm.
Intérieur/Extérieur 2 faces décor.
Largeurs possibles de 150 à 1000 mm. Facturation minimum : 600 mm.
Il n'y a pas de vide-sanitaire derrière les niches.

H:658		Joue ép. 19 mm - coloris façade					
prof.	code	pour	1	2	3	4	5
360	CM65J1936	haut prof. 335	31	34	38	42	53



Information : La joue vient en superposition du côté du meuble et en alignement de la façade.

H:658		Fileur corps de meuble (coloris caisson) + 2 retours		
haut.	code	larg.	MEL	
658	CM6FCH20	200	35	

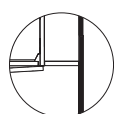

Information : Alignement avec le caisson. Fileur fourni avec retours supérieur et inférieur.

H:658		Fileur façade (suivant porte) + 2 retours					
haut.	code	haut.	1	2	3	4	5
658	CM6FH20	196	37	40	44	48	51

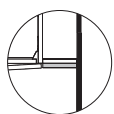

Information : Alignement avec la façade. Fileur fourni avec retours supérieur et inférieur.

MEUBLES HAUTS

Hauts porte cadre alu - Hauteur 658 mm

H:658 | P:335

Haut 1 porte cadre alu. vitrée verre opaque, 1 étagère verre



larg.	code	ferrage	ACC
450	CM6HVA45	D/G	170
600	CM6HVA60	D/G	190

H:658 | P:335

Haut 2 portes cadre alu. vitrées verre opaque, 1 étagère verre

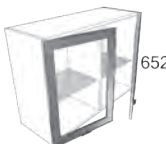

larg.	code	ACC
800	CM6HVA80	200
900	CM6HVA90	215